

vertbaudet

REF.NO 1004235001

Manuel d'Instruction

Hauteur 100 - 150 cm Âge 4-12 ans poids maximum 36 kg

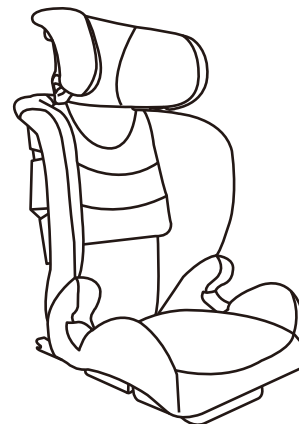

Modèle: 1004235-0907 SA ISIZE 2/3 (ST-4)

Veillez lire attentivement ce manuel avant utilisation



ISO/B2



Siège rehausseur i-Size :
100-135 cm



Siège rehausseur spécifique
à un véhicule : 135-150cm



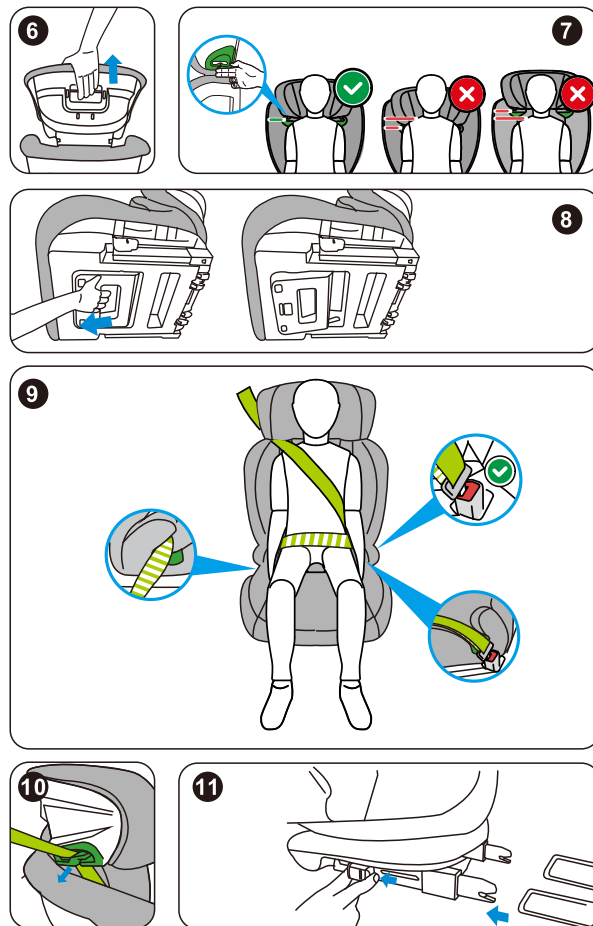
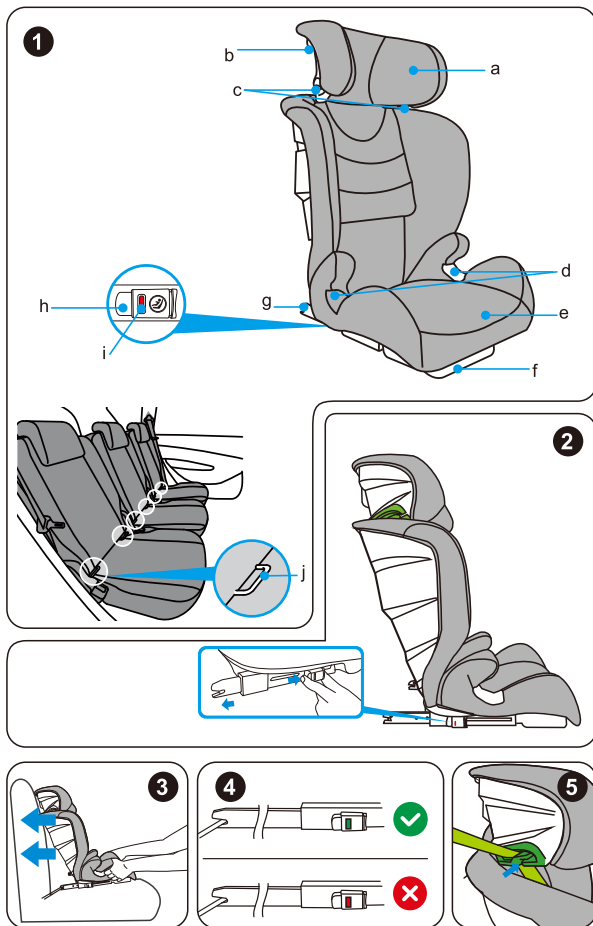

!! Il est important de lire ce manuel AVANT d'installer votre siège.
Une installation incorrecte pourrait mettre votre enfant en danger.

Note

Ceci est un dispositif de retenue pour enfants de type «i-Size». Il est homologué conformément au Règlement n°129, pour être utilisé sur les places assises compatibles avec les dispositifs de retenue de type «i-Size», comme indiqué par le constructeur dans le manuel d'utilisation du véhicule.

En cas de doute, consulter soit le fabricant, soit le revendeur.

Avertissement

Pour une position appropriée dans le véhicule, lire le manuel du véhicule ;

Les éléments rigides et les pièces en matière plastique du dispositif de retenue doivent être placés de telle sorte qu'ils ne risquent pas, dans des conditions normales d'utilisation du véhicule, d'être coincés sous un siège mobile ou dans une portière.

« IMPORTANT - NE PAS UTILISER VERS L'AVANT AVANT L'ÂGE DE 15 MOIS (voir les instructions) »

Maintenez tendues toutes les sangles servant à attacher le dispositif de retenue au véhicule et réglez les sangles qui servent à retenir l'enfant. De plus, les sangles ne doivent pas être vrillées.

Il est important de veiller à ce que les sangles abdominales soient portées aussi bas que possible, pour bien maintenir le bassin ;

Il est recommandé de remplacer le dispositif lorsqu'il a été soumis à des efforts violents dans un accident ;

Il est dangereux de modifier ou de compléter le dispositif en quoi que ce soit sans l'agrément de l'autorité chargée de l'homologation de type, ou à ne pas suivre scrupuleusement les instructions concernant l'installation fournies par le fabricant du dispositif de retenue pour enfants ;

Si le siège n'est pas muni d'une housse de tissu, il doit être tenu à l'abri du rayonnement solaire, pour éviter que l'enfant puisse s'y brûler ;

Les enfants ne doivent pas être laissés sans surveillance dans un dispositif de retenue pour enfants ;

Veillez à ce que les bagages et autres objets susceptibles de causer des blessures à l'occupant du siège en cas de choc soient solidement arrimés ;

Il est recommandé :

De ne pas utiliser le dispositif de retenue pour enfants sans la housse ;
De ne pas remplacer la housse du siège par une autre housse que celle recommandée par le constructeur, car elle intervient directement dans le comportement du dispositif de retenue.

Lorsqu'il est utilisé à une hauteur comprise entre 135 et 150 cm, ce siège peut ne pas convenir à tous les véhicules ;
Ces instructions doivent être conservés pour une référence future ;

Composants (Figure 1)

- a. Appui-tête réglable
- b. Ajusteur d'appui-tête
- c. Guide de la ceinture d'épaule
- d. Guide de la ceinture ventrale
- e. Base
- F. Poignée inclinable
- g. Attaches ISOFIX
- h. Boutons de déverrouillage ISOFIX
- i. Indicateurs ISOFIX
- j. Ancre ISOFIX du véhicule

Installation

Lors de l'installation du siège sur le siège avant du véhicule, assurez-vous que le dossier du siège du véhicule est en position verticale.

Utilisation ISOFIX+Ceinture

1. Placer le siège dans le véhicule. Appuyer et tirer sur le bouton de déverrouillage ISOFIX pour libérer les attaches ISOFIX. (Figure 2) Les attaches ne se verrouillent que dans la position où elles sont totalement déployées.
2. Clipser les attaches ISOFIX aux points d'ancrage ISOFIX sur le siège du véhicule (Figure 3). Assurer que tous les indicateurs ISOFIX sont verts. (Figure 4)
Pousser le siège aussi loin que possible vers le dossier du siège du véhicule.
3. Faites glisser la ceinture d'épaule dans le guide de ceinture d'épaule. (Figure 5) Assurez-vous que la ceinture n'est pas vrillée.

Utilisation de la ceinture seulement

1. Si le siège ne peut pas être utilisé en combinaison avec les points d'ancrage ISOFIX du siège du véhicule, les attaches ISOFIX peuvent être rangées à l'intérieur du siège et le siège peut être utilisé avec la ceinture 3 points du véhicule uniquement.
2. Placer le siège dans le véhicule. Faites glisser la ceinture d'épaule dans le guide de ceinture d'épaule. (Figure 5) Assurez-vous que la ceinture n'est pas vrillée.

Installation de l'enfant

1. Ajustez l'appui-tête à la bonne hauteur en appuyant sur l'ajusteur. (Figure 6) L'appui-tête doit être réglé de manière à laisser un espace large de deux doigts entre l'appui-tête et les épaules de votre enfant. (Figure 7)
2. Le siège peut être positionné dans 2 positions en faisant coulisser la poignée d'inclinaison au bas de la base. Placez le siège dans la bonne position avant de positionner l'enfant avec la ceinture du véhicule. (Figure 8)
3. Placez la ceinture du véhicule devant l'enfant et verrouillez la ceinture dans la boucle du véhicule. (Figure 9)

Retrait du siège

1. Retirez la ceinture d'épaule du guide de ceinture d'épaule. (Figure 10)
2. Appuyez sur le bouton de déverrouillage ISOFIX pour libérer et retirer les fixations ISOFIX. (Figure 11)
3. Retirez le siège du véhicule.

Retirer et remettre la housse

- Il convient d'être attentif en retirant la housse pour bien s'en souvenir car la remise de la housse se fait en sens inverse.
- Commencez toujours par retirer la partie dossier en premier et remettez la toujours en place en dernier.
- Pour les instructions de lavage, reportez-vous à l'étiquette d'entretien à l'intérieur de la housse en tissu.

Garantie

- Si ce produit s'avère défectueux dans les 24 mois suivant l'achat en raison d'un défaut de matériaux ou de fabrication, à l'exception des housses, veuillez le retourner au lieu d'achat d'origine.
- La garantie n'est valable que si vous utilisez votre siège correctement et avec soin. Veuillez contacter votre revendeur, il décidera si le siège doit être retourné au fabricant pour réparation. Le remplacement ou le retour ne peut pas être exigé. La garantie n'est pas prolongée par la réparation.
- La garantie expire lorsque les défauts sont causés par une utilisation incorrecte ou inappropriée, lorsque les défauts sont causés par un abus, une mauvaise utilisation ou une négligence.

Manufacture: Ningbo Safetech Child Products Co., Ltd.
Address: Yinjiaken Village, Shangtian Town, Fenghua 315111
Ningbo China (PRC)

vertbaudet

REF.NO 1004235001

Instruction manual

Height 100 - 150 cm Age 4-12 years maximum weight 36 kg

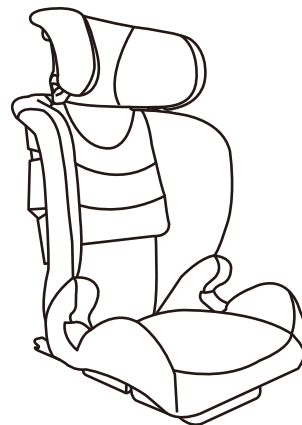

Model: 1004235-0907 SA ISIZE 2/3 (ST-4)

Please read this manual carefully before use



ISO/B2



i-Size booster seat:
100-135 cm



Specific vehicle booster
seat : 135-150cm



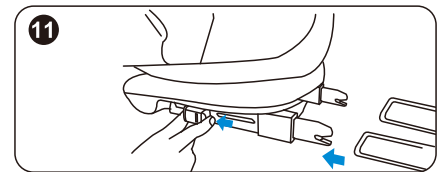
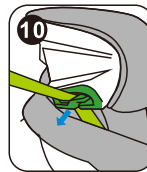
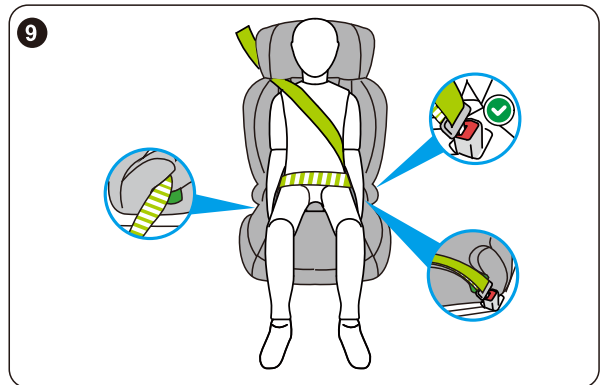
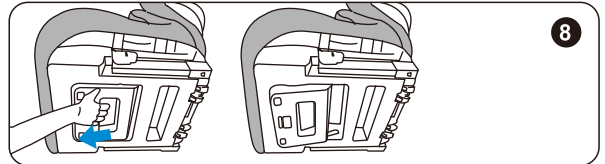
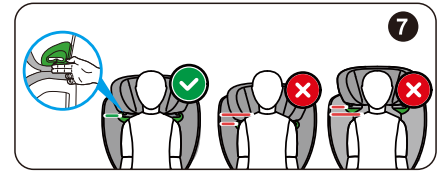
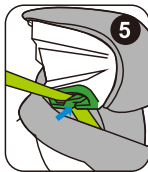
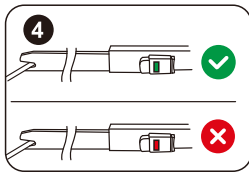
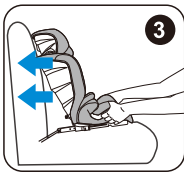
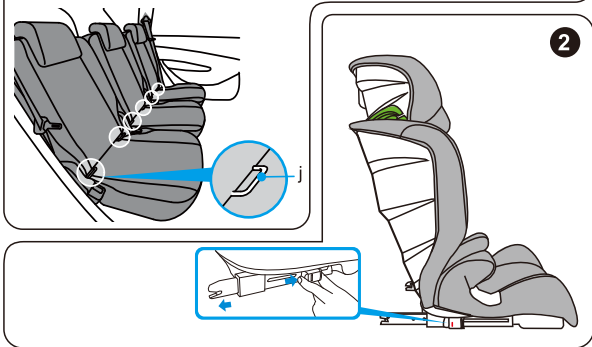
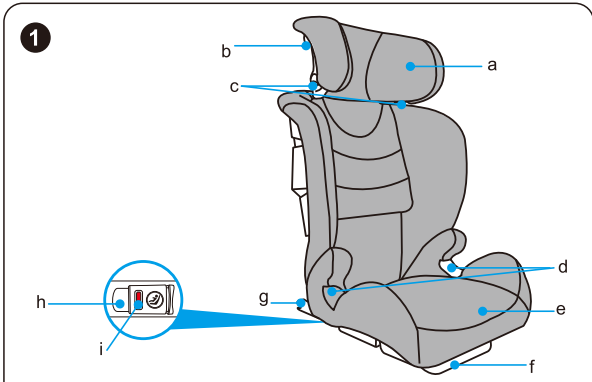

!! It is important that you read this user manual BEFORE installing your seat. Incorrect installation could endanger your child.

Notice

This is a i-Size booster seat Enhanced Child Restraint System. It is approved according to UN Regulation No. 129, for use primarily in " i-Size seating positions" as indicated by vehicle manufacturers in the vehicle user's manual.

If in doubt, consult either the Enhanced Child Restraint System manufacturer or the retailer.

Warning

For the suitable positions in the car, read the vehicle handbook;
The rigid items and plastic parts of an Enhanced Child Restraint System shall be so located and installed that they are not liable, during everyday use of the vehicle, to become trapped by a movable seat or in a door of the vehicle;

"IMPORTANT - DO NOT USE FORWARD FACING BEFORE THE CHILD'S AGE EXCEEDS 15 months (Refer to instructions)".

Any straps holding the restraint to the vehicle should be tight, that any straps restraining the child should be adjusted to the child's body, and that straps should not be twisted;

Ensuring that any lap strap is worn low down, and that any impact shield installed properly, so that the pelvis is firmly engaged, shall be stressed;

The device should be replaced when it has been subject to violent stresses in an accident;

It is a danger of making any alterations or additions to the device without the approval of the Type Approval Authority, and a danger of not following closely the installation instructions provided by the child restraint manufacturer;

When the chair is not provided with a textile cover, it shall be recommended that the chair should be kept away from sunlight, otherwise it may be too hot for the child's skin;

Children should not left in their Enhanced Child Restraint System unattended;

Any luggage or other objects liable to cause injuries in the event of a collision shall be properly secured;

The Enhanced Child Restraint System shall not be used without the cover;
The Enhanced Child Restraint System cover should not be replaced with any other than the one recommended by the manufacturer, because the cover constitutes an integral part of the restraint performance.

When used for stature heights between 135 to 150cm this seat might not fit in all vehicles;

Components (fig.1)

- a. Adjustable headrest
- b. Headrest adjuster
- c. Shoulderbelt guide
- d. Lapbelt guide
- e. Base
- f. Reclining handle
- g. ISOFIX Attachments
- h. ISOFIX release buttons
- i. ISOFIX indicators
- j. ISOFIX vehicle anchorage

Installation

When installing the seat in the front vehicle seat make sure the backrest of the vehicle seat is in an upright position.

Use ISOFIX+Belt

1. Position the seat inside the vehicle. Squeeze and pull the ISOFIX release buttons to release the ISOFIX attachments. (fig.2) The ISOFIX attachments lock only in the position where it is totally extended.
2. Click the ISOFIX attachments to the ISOFIX anchorage points in the vehicle seat (fig.3). Make sure that all ISOFIX indicators are GREEN. (fig.4) Push the seat as far as possible towards the backrest of the vehicle seat.
3. Slide the shoulderbelt in the shoulderbelt guide. (fig.5) Make sure the belt is not twisted.

Use Belt Only

1. If the seat cannot be used in combination with ISOFIX anchorage points in the vehicle seat, the ISOFIX attachments can be stowed inside the seat and the seat can be used in combination with the 3-point belt only.
2. Position the seat inside the vehicle. Slide the shoulderbelt in the shoulderbelt guide. (fig.5) Make sure the belt is not twisted.

Positioning of the child

1. Adjust the headrest to the correct height by squeezing the Height adjuster. (fig.6) The headrest must be adjusted so that there is a space two fingers wide between the headrest and your child's shoulders. (fig.7)
2. The seat can be positioned in 2 positions by sliding out the reclining Handle at the bottom of the base. Position the seat in the correct position before positioning the child with the vehicle belt. (fig.8)
3. Position the vehicle belt in front of the child and lock the belt into the buckle of the vehicle. (fig.9)

Removing the seat

1. Remove the shoulderbelt out of the shoulderbelt (fig.10)
2. Squeeze the ISOFIX release button to release and pull back the ISOFIX attachments. (fig.11)
3. Remove the seat from the vehicle.

Removing and refitting the cover

- Do take care when you remove the cover, as re-fitting the cover is the reverse process.
- Start to take off the backrest part first and re-fit the backrest part as the last part.
- For washing instructions, see the washcare label at the inside of the fabric cover.

Guarantee

- Should this product prove faulty within 24 months of purchase due to materials or manufacturing fault, except covers, please return it to the original place of purchase.
- The guarantee is only valid when you use your seat appropriately and with care. Please contact your retailer, they will decide if the seat will be returned to the manufacturer for repair. Replacement or return cannot be claimed. The guarantee is not extended through repair.
- The guarantee expires when there is no receipt, when defects are caused by incorrect or improper use, when defects are caused by abuse, misuse or negligence.

Manufacture: Ningbo Safetech Child Products Co., Ltd.
Address: Yinjiaken Village, Shangtian Town, Fenghua 315111
Ningbo China (PRC)

vertbaudet

REF.NO 1004235001

Manual de instrucciones

Altura 100 - 150 cm Edad 4-12 años peso máximo 36 kg

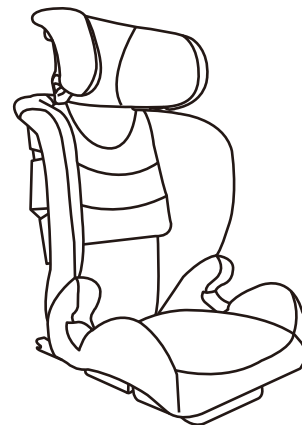

Modelo: 1004235-0907 SA ISIZE 2/3 (ST-4)

Lea atentamente este manual antes de utilizar el producto



ISO/B2



Asiento elevador i-Size.:
100-135 cm



Asiento elevador
específico para vehículos:
135-150cm



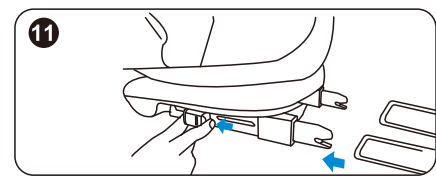
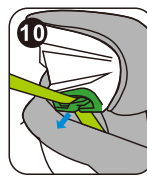
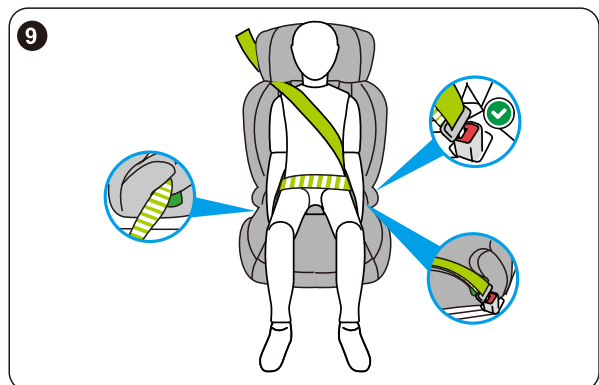
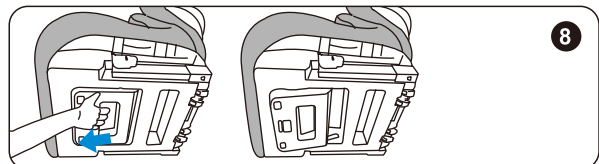
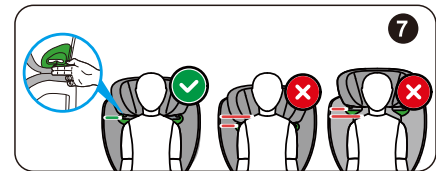
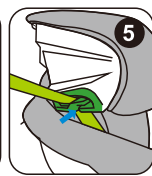
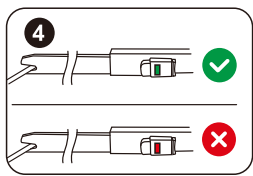
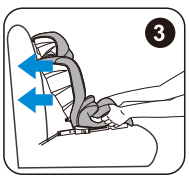
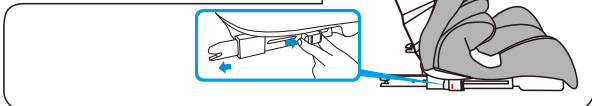
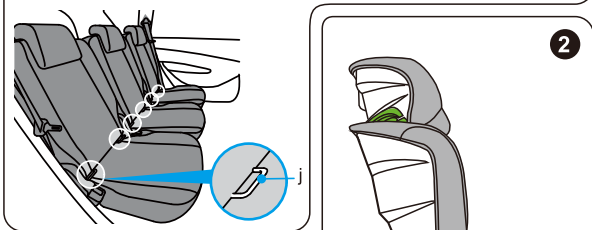
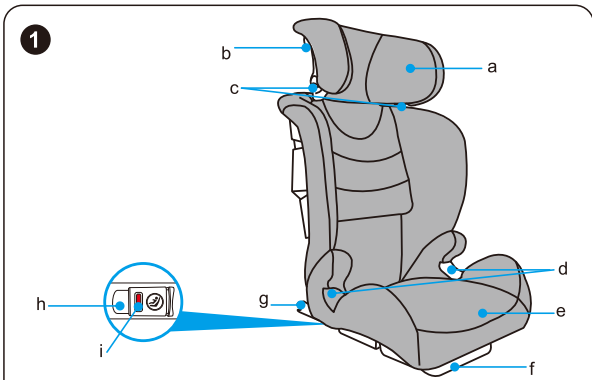

!! Es importante leer este manual ANTES de instalar el asiento.
Una instalación incorrecta podría poner en peligro a su hija o hijo.

Aviso

Este es un sistema de retención infantil i-Size. Está homologado conforme al Reglamento no 129 para su uso en plazas de asiento compatibles con i-Size, indicadas por los fabricantes de los vehículos en el manual del usuario de los mismos.

En caso de duda, consulte al fabricante o al vendedor del sistema de retención infantil.

Advertencia

Para una correcta colocación en el vehículo, lea el manual del vehículo;

Los componentes rígidos y las piezas de plástico del sistema de retención deberán estar colocados de forma que no haya peligro de que queden atrapados bajo un asiento móvil o en una puerta durante el uso normal del vehículo.

«IMPORTANTE: NO UTILIZARLO ORIENTADO HACIA DELANTE ANTES DE QUE EL NIÑO TENGA MÁS DE 15 meses (consúltense las instrucciones)».

Mantenga tensas todas las correas utilizadas para fijar el sistema de retención al vehículo y ajuste las correas que sirven para sujetar al niño o la niña. Además, las correas no deben estar retorcidas.

Es importante asegurarse de que las correas abdominales queden colocadas lo más abajo posible, para que la pelvis esté bien sujeta;

Se recomienda cambiar el dispositivo cuando haya sido sometido a esfuerzos violentos en un accidente;

Es peligroso modificar o complementar el dispositivo de cualquier manera sin la aprobación de la autoridad de homologación de tipo, o no seguir estrictamente

las instrucciones de instalación proporcionadas por el fabricante del sistema de retención infantil;

Si el asiento no tiene una cubierta de tela, debe mantenerse alejado de la luz solar directa para evitar el riesgo de quemaduras;

Los niños no deben dejarse sin vigilancia en un dispositivo de retención infantil;

Asegúrese de que el equipaje y otros objetos que puedan causar lesiones al ocupante del asiento en caso de impacto estén bien sujetos;

Se recomienda:

No utilizar el sistema de retención infantil sin la funda;
No sustituya la funda del asiento por otra que no sea la recomendada por el fabricante, ya que afecta directamente al comportamiento del sistema de retención.

Cuando se utiliza a una altura entre 135 y 150 cm, puede que este asiento no sea adecuado para todos los vehículos;
Estas instrucciones deben guardarse para futuras consultas;

Componentes (Figura 1)

- a. Reposacabezas ajustable
- b. Ajuste del reposacabezas
- c. Guía del cinturón de hombro
- d. Guía del cinturón de vientre
- e. Base
- F. Manija de reclinación
- g. Anclajes ISOFIX
- h. Botones de liberación de ISOFIX
- i. Indicadores ISOFIX
- j. Anclaje ISOFIX del vehículo

Instalación

Al instalar la silla en el asiento delantero del vehículo, asegúrese de que el respaldo del vehículo esté en posición vertical.

Uso de ISOFIX+Cinturón

1. Coloque el asiento en el vehículo. Presione y tire del botón de liberación ISOFIX para liberar las fijaciones ISOFIX. (Figura 2)
Las fijaciones sólo se bloquearán en su posición totalmente extendida.
2. Enganche las fijaciones ISOFIX a los puntos de anclaje ISOFIX en el asiento del vehículo (Figura 3). Asegúrese de que todos los indicadores ISOFIX estén en verde. (Figura 4)
Empuje el asiento al máximo posible hacia el respaldo del asiento del vehículo.
3. Deslice el cinturón de hombro por dentro de su guía correspondiente. (Figura 5) Asegúrese de que la correa no esté torcida.

Uso del cinturón únicamente

1. Si el asiento no puede utilizarse junto con los puntos de anclaje ISOFIX del asiento del vehículo, los anclajes ISOFIX pueden guardarse en el interior del asiento y este puede utilizarse solo con el cinturón de 3 puntos del vehículo.
2. Coloque el asiento en el vehículo. Deslice el cinturón de hombro por dentro de su guía correspondiente. (Figura 5) Asegúrese de que la correa no esté torcida.

Acomodar al niño o la niña

1. Ajuste el reposacabezas a la altura correcta presionando el regulador. (Figura 6) El reposacabezas debe ajustarse de manera que haya un espacio de dos dedos de ancho entre el reposacabezas y los hombros de su hija o hijo. (Figura 7)
2. El asiento puede colocarse en 2 posiciones deslizando la manija de inclinación situada debajo de la base. Coloque el asiento en la posición correcta antes de sentar al niño o la niña con el cinturón del vehículo. (Figura 8)
3. Póngale a la niña o el niño el cinturón del vehículo pasándolo por delante y bloqueándolo en la hebilla del vehículo. (Figura 9)

Retirada del asiento

1. Retire el cinturón de hombro de su guía. (Figura 10)
2. Presione el botón de liberación ISOFIX para soltar y retirar las fijaciones ISOFIX. (Figura 11)
3. Retire el asiento del vehículo.

Retire y vuelva a colocar la funda

- Hay que prestar atención al retirar la funda para recordarlo bien, ya que al volver a colocarla, hay que hacerlo en orden inverso.
- Empiece siempre retirando la parte del respaldo y, al volver a colocar la funda, la parte del respaldo va por último.
- Para ver las instrucciones de lavado, consulte la etiqueta de cuidados que se encuentra en la parte interior de la funda de tela.

Garantía

- Si este producto presenta algún defecto de materiales o mano de obra, excluyendo las fundas, en un plazo de 24 meses a partir de la fecha de compra, devuélvalo al lugar de compra original.
- La garantía sólo es válida si se utiliza el asiento correctamente y con cuidado. Póngase en contacto con su distribuidor, que decidirá si el asiento debe ser devuelto al fabricante para su reparación. No se puede exigir la sustitución ni la devolución. La garantía no se amplía con la reparación.
- La garantía queda anulada cuando los defectos son causados por un uso incorrecto o inadecuado, por abuso, mal uso o negligencia.

Fabricación: Ningbo Safetech Child Products Co., Ltd.
Dirección: Yinjiaken Village, Shangtian Town, Fenghua 315111
Ningbo China (PRC)

vertbaudet

REF.NO 1004235001

Manual de instruções

Altura 100 - 150 cm Idade: 4-12 anos peso máximo 36kg

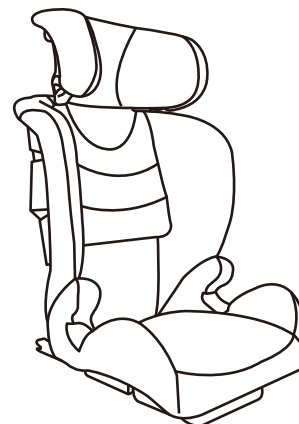

Modelo: 1004235-0907 SA ISIZE 2/3 (ST-4)

Por favor, leia atentamente este manual antes de qualquer utilização



ISO/B2



Assento elevatório
«i-size» : 100-135 cm



Assento elevatório
específico do veículo:
135-150cm



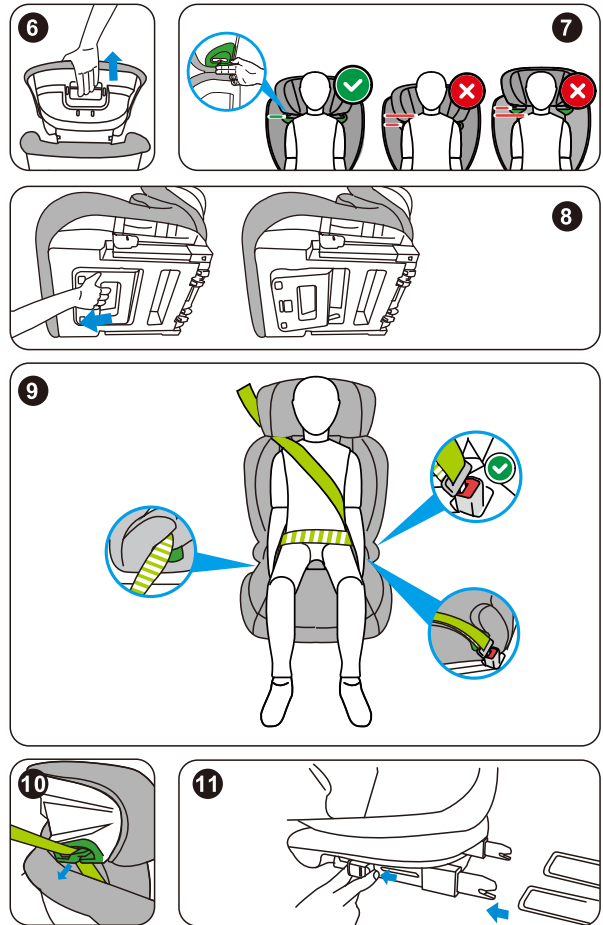
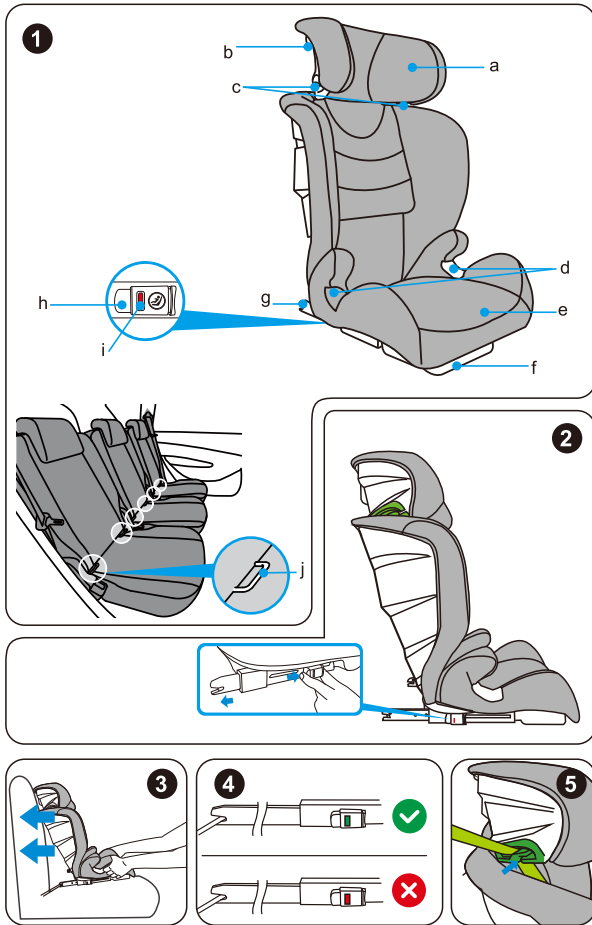

!! É importante que leia este manual ANTES de instalar a sua cadeirinha.

Uma instalação incorreta pode colocar a criança em perigo.

Aviso

Este é um sistema «i-size» de retenção para crianças. Foi homologado ao abrigo do Regulamento n.o 129, para utilização em lugares sentados de veículos compatíveis com «i-size», conforme indicado no manual do utilizador do veículo pelo respetivo fabricante.

Em caso de dúvida, consultar o fabricante ou o vendedor retalhista do sistema de retenção para crianças.

Aviso

Para uma posição apropriada no veículo, leia o manual do veículo.

Os elementos rígidos e peças de plástico do dispositivo de retenção devem ser colocados de forma a não correr o risco, em condições normais de utilização do veículo, de ficarem presos por baixo de um assento móvel ou numa porta.

«**IMPORTANTE – SÓ UTILIZAR VIRADO PARA A FRENTE PARA CRIANÇAS ATÉ 15 meses...** (Ver as instruções)»

Mantenha todas as correias de fixação do dispositivo de retenção esticadas e regule as correias que servem para reter a criança. Além disso, as correias não devem ficar dobradas.

Certifique-se de que as correias abdominais são usadas o mais baixo possível, para manter corretamente a bacia.

Recomendamos que substitua o dispositivo quando ele for exposto a esforços violentos num acidente.

É perigoso modificar ou completar o dispositivo, seja de que forma for, sem o consentimento da autoridade responsável pela homologação. Siga sempre as

instruções de instalação fornecidas pelo fabricante do dispositivo de retenção para crianças.

Se a cadeirinha não vier com uma cobertura de tecido, deve ser mantida afastada da luz direta do sol, para evitar queimaduras na criança.

As crianças não devem ser deixadas sem supervisão num dispositivo de retenção para crianças.

Certifique-se de que a bagagem e outros objetos suscetíveis de causar ferimentos ao ocupante da cadeirinha no caso de choque estão bem fixados.

Recomendações:

Não utilize o dispositivo de retenção para crianças sem a cobertura.

Não substitua a cobertura da cadeirinha por outra cobertura para além da recomendada pelo fabricante, pois esta intervém diretamente no comportamento do dispositivo de retenção.

Quando for utilizada a uma altura entre 135 e 150 cm, esta cadeirinha pode não ser adequada a todos os veículos.

Estas instruções devem ser conservadas para futuras referências.

Componentes (Imagem 1)

- a. Encosto de cabeça regulável
- b. Ajuste do encosto de cabeça
- c. Guia do cinto dos ombros
- d. Guia do cinto do ventre
- e. Base
- f. Pega inclinável
- g. Fixadores ISOFIX
- h. Botões de desbloqueio ISOFIX
- i. Indicadores ISOFIX
- j. Fixador ISOFIX do veículo

Instalação

Durante a instalação da cadeirinha no banco dianteiro do veículo, certifique-se de que o encosto do banco do veículo está na vertical.

Utilização ISOFIX + Cinto

1. Coloque a cadeirinha no veículo. Pressione e puxe o botão de desbloqueio ISOFIX para libertar os fixadores ISOFIX. (Imagem 2) Os fixadores só são fixados na posição em que ficam totalmente desdobrados.
2. Fixe os fixadores ISOFIX nos pontos de fixação ISOFIX no banco do veículo (Imagem 3). Certifique-se de que todos os indicadores ISOFIX estão verdes. (Imagem 4) Pressione a cadeirinha o mais afastada possível na direção do encosto do banco do veículo.
3. Faça deslizar o cinto para os ombros para o guia do cinto para os ombros. (Imagem 5) Certifique-se de que o cinto não está dobrado.

Utilização apenas do cinto

1. Se a cadeirinha não puder ser utilizada juntamente com os pontos de fixação ISOFIX do banco do veículo, os fixadores ISOFIX podem ser guardados no interior da cadeirinha e esta pode ser utilizada apenas com o cinto de 3 pontos do veículo.
2. Coloque a cadeirinha no veículo. Faça deslizar o cinto para os ombros para o guia do cinto para os ombros. (Imagem 5) Certifique-se de que o cinto não está dobrado.

Colocação da criança

1. Ajuste o encosto de cabeça com a altura correta, pressionando o ajuste. (Imagem 6) O encosto de cabeça deve ser regulado de modo a deixar um espaço de dois dedos entre o encosto de cabeça e os ombros da criança. (Imagem 7)
2. A cadeirinha pode ser posicionada em 2 posições, fazendo deslizar a pega de inclinação na parte inferior da base. Coloque a cadeirinha na posição correta antes de colocar a criança com o cinto do veículo. (Imagem 8)
3. Coloque o cinto do veículo à frente da criança e fixe o cinto no fixador do veículo. (Imagem 9)

Retirar a cadeirinha

1. Retire o cinto para os ombros do guia do cinto para os ombros. (Imagem 10)
 2. Pressione o botão de desbloqueio ISOFIX para libertar e retirar os fixadores ISOFIX. (Imagem 11)
- 3. Retire a cadeirinha do veículo.**

Retirar e voltar a colocar a cobertura

- Preste atenção ao retirar a cobertura, para se lembrar, pois a colocação da cobertura faz-se no sentido inverso.
- Comece sempre por retirar a parte do encosto e volte a colocá-la sempre em último.
- Relativamente às instruções de lavagem, consulte a etiqueta de manutenção no interior da cobertura de tecido.

Garantia

- Se este produto apresentar defeitos no espaço de 24 meses após a compra devido a defeitos de material ou de fabrico, exceto as coberturas, devolva-o no local onde o adquiriu.
- A garantia só é válida se utilizar a cadeirinha corretamente e com cuidado. Contacte o seu revendedor. Ele decidirá se a cadeirinha deve ser devolvida ao fabricante para que se proceda à reparação. A substituição ou devolução não podem ser exigidas. A garantia não é prolongada devido a reparações.
- A garantia expira quando os defeitos forem causados por uma utilização incorreta ou inadequada, quando os defeitos forem causados por abusos, má utilização ou negligência.

Fabricante: Ningbo Safetech Child Products Co., Ltd.
Morada: Yinjiaken Village, Shangtian Town, Fenghua 315111
Ningbo China (RPC)

vertbaudet

REF.NO 1004235001

Manuel d'Instruction

Hauteur 100 - 150 cm Âge 4-12 ans poids maximum 36 kg

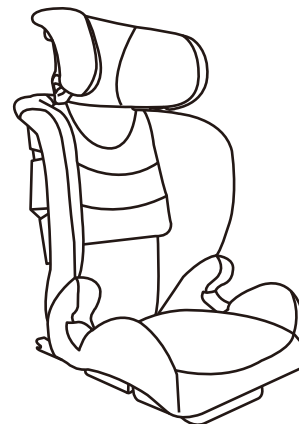

Modèle: 1004235-0907 SA ISIZE 2/3 (ST-4)

Bitte lesen Sie dieses Handbuch vor Gebrauch sorgfältig durch



ISO/B2



„i-Size“ mit Sitz zum
Höhenausgleich:
100-135 cm



spezielles Fahrzeug:
135-150cm



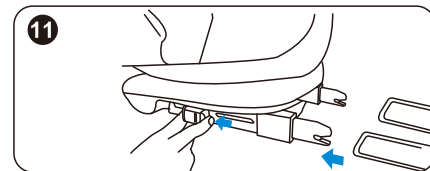
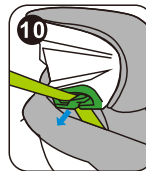
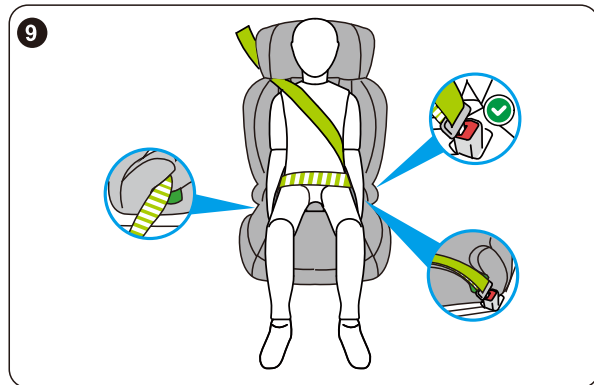
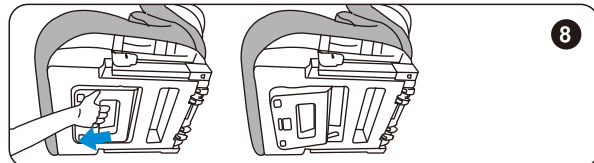
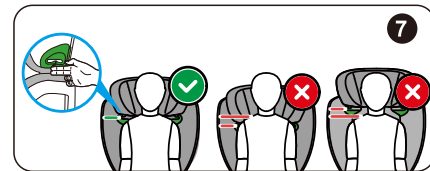
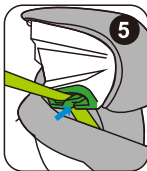
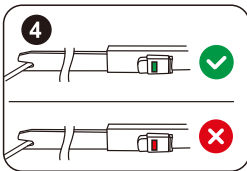
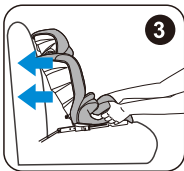
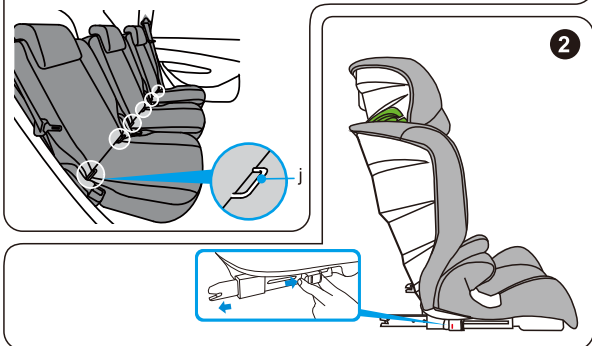
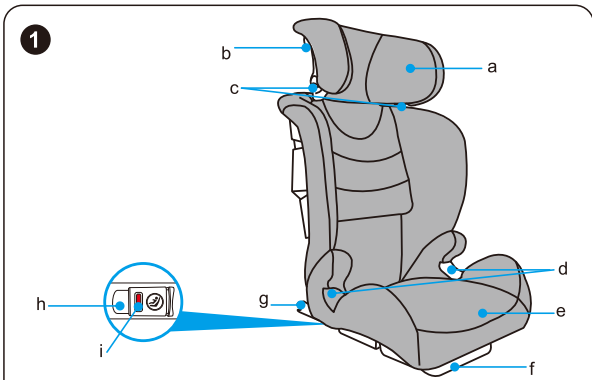

!! Es ist wichtig, dass Sie diese Anleitung lesen, BEVOR Sie Ihren Autokindersitz im Auto einbauen.

Ein unsachgemäßer Einbau könnte Ihr Kind in Gefahr bringen.

Hinweis

Dies ist ein Kinderrückhaltesystem der Kategorie „i-Size“. Es ist nach der Regelung Nr. 129 zur Verwendung auf solchen Fahrzeugsitzen genehmigt worden, die gemäß den Angaben des Fahrzeugherstellers im Fahrzeughandbuch für i-Size Rückhaltesysteme geeignet sind.

Im Zweifelsfall kann der Hersteller des Kinderrückhaltesystems oder der Einzelhändler befragt werden.

Warnung

Für die richtige Position im Fahrzeug lesen Sie bitte das Handbuch des Fahrzeugs.

Die festen Teile und die Kunststoffteile des Rückhaltesystems müssen so angebracht werden, dass sie bei der alltäglichen Fahrzeugnutzung nicht von einem verschiebbaren Autositz oder in der Autotür eingeklemmt werden können.

„ACHTUNG — NACH VORN GERICHTET ERST VERWENDEN AB EINEM ALTER DES KINDES VON 15 MONATEN (Einbauanleitung)“

Achten Sie darauf, dass alle Gurte, mit denen das Rückhaltesystem am Fahrzeug befestigt wird, gestrafft bleiben, und stellen Sie die Gurte, mit denen das Kind gesichert wird, entsprechend ein. Die Gurte dürfen nicht verdreht sein.

Es ist wichtig, darauf zu achten, dass die Bauchgurte so tief wie möglich sitzen, damit die Sitzschale sicher gehalten wird.

Es wird empfohlen, das Rückhaltesystem zu ersetzen, wenn es bei einem Unfall starken Belastungen ausgesetzt war.

Es ist gefährlich, ohne Genehmigung der für die Typengenehmigung zuständigen Behörde Veränderungen an dem System vorzunehmen oder Teile hinzuzufügen,

oder die Einbauanweisungen des Herstellers des Kinderrückhaltesystems nicht genau zu befolgen.

Wenn der Sitz nicht mit einem Stoffbezug versehen ist, muss er vor Sonneneinstrahlung geschützt werden, damit sich das Kind nicht am Sitz verbrennt.

Kinder sollten nicht unbeaufsichtigt in einem Kinderrückhaltesystem zurückgelassen werden.

Achten Sie darauf, dass Gepäckstücke und andere Gegenstände, die bei einem Aufprall Verletzungen des Sitzbenutzers verursachen könnten, sicher verstaut sind.

Es wird empfohlen:

das Kinderrückhaltesystem nicht ohne den Bezug zu verwenden;
den Sitzbezug nicht durch einen anderen als den vom Hersteller empfohlenen Bezug zu ersetzen, da dieser ein wichtiger Bestandteil des Rückhaltesystems ist.

Wenn er auf einer Höhe zwischen 135 und 150 cm verwendet wird, ist dieser Kinderautositz möglicherweise nicht für alle Fahrzeuge geeignet.

Diese Anweisungen sollten für die zukünftige Verwendung aufbewahrt werden;

Komponenten (Abbildung 1)

- a. Verstellbare Kopfstütze
- b. Einstellgriff für die Kopfstütze
- c. Führung des Schultergurts
- d. Führung des Bauchgurts
- e. Basis
- f. Griff zum Einstellen der Sitzneigung
- g. ISOFIX-Befestigungen
- h. ISOFIX-Entriegelungstasten
- i. ISOFIX-Anzeigen
- j. ISOFIX-Fahrzeugverankerung

Einbau

Achten Sie beim Einbau des Autokindersitzes auf dem Vordersitz des Fahrzeugs darauf, dass sich die Rückenlehne des Fahrzeugsitzes in einer aufrechten Position befindet.

Verwendung des ISOFIX+Gurts

1. Stellen Sie den Autokindersitz ins Fahrzeug. Drücken und ziehen Sie den ISOFIX-Entriegelungsknopf, um die ISOFIX-Befestigungen zu lösen. (Abbildung 2)

Die Befestigungen rasten nur in vollständig ausgeklappter Position ein.

2. Klipsen Sie die ISOFIX-Befestigungen an die ISOFIX-Verankerungspunkte am Fahrzeugsitz (Abbildung 3). Stellen Sie sicher, dass alle ISOFIX-Anzeigen grün sind. (Abbildung 4)

Schieben Sie den Sitz so weit wie möglich in Richtung der Rückenlehne des Fahrzeugsitzes.

3. Schieben Sie den Schultergurt in seine Führung. (Abbildung 5)

Vergewissern Sie sich, dass der Gurt nicht verdreht ist.

Verwendung mit dem Gurt allein

1. Wenn der Autokindersitz nicht in Kombination mit den ISOFIX-Verankerungspunkten des Fahrzeugsitzes verwendet werden kann, können die ISOFIX-Befestigungen im Sitz verstaut werden und der Sitz kann nur mit dem Dreipunktgurt des Fahrzeugs verwendet werden.

2. Stellen Sie den Autokindersitz ins Fahrzeug. Schieben Sie den Schultergurt in die Führung des Schultergurts. (Abbildung 5) Vergewissern Sie sich, dass der Gurt nicht verdreht ist.

Hineinsetzen des Kindes

1. Stellen Sie die Kopfstütze auf die richtige Höhe ein, indem Sie auf den Griff drücken. (Abbildung 6) Die Kopfstütze sollte so eingestellt werden, dass zwischen der Kopfstütze und den Schultern Ihres Kindes ein zwei Finger breiter Abstand verbleibt. (Abbildung 7)

2. Der Sitz kann durch Verschieben des Griffs zum Einstellen der Sitzneigung an der Unterseite der Basis in zwei Positionen gebracht werden. Bringen Sie den Sitz in die richtige Position, bevor Sie das Kind mit dem Fahrzeuggurt anschnallen. (Abbildung 8)

3. Positionieren Sie den Fahrzeuggurt vor dem Kind und führen Sie den Gurt zum Befestigen in das Gurtschloss des Fahrzeugs. (Abbildung 9)

Entfernen des Sitzes

1. Entfernen Sie den Schultergurt aus der Schultergurtführung. (Abbildung 10)

2. Drücken Sie die ISOFIX-Entriegelungstaste, um die ISOFIX-Befestigungen zu lösen und zu entfernen. (Abbildung 11)

3. Entfernen Sie den Autokindersitz aus dem Fahrzeug.

Abziehen und Anbringen des Bezugs

- Passen Sie beim Abziehen des Bezugs gut auf, denn der Bezug wird in umgekehrter Reihenfolge wieder angebracht.

- Ziehen Sie immer zuerst das Rückenteil ab und bringen Sie es immer zuletzt wieder an.

- Waschanweisungen finden Sie auf dem Pflegeetikett auf der Innenseite des Stoffbezugs.

Garantie

- Wenn dieses Produkt innerhalb von 24 Monaten nach dem Kauf aufgrund von Material- oder Verarbeitungsfehlern einen Defekt aufweist (mit Ausnahme des Bezugs), bringen Sie es bitte dorthin zurück, wo Sie es ursprünglich gekauft haben.

- Die Garantie ist nur gültig, wenn Sie Ihren Sitz sachgemäß benutzen und pfleglich behandeln. Bitte wenden Sie sich an Ihren Händler, er wird entscheiden, ob der Stuhl zur Reparatur an den Hersteller zurückgeschickt werden muss. Es besteht kein Anspruch auf Ersatz oder Rückgabe. Die Garantie wird durch eine Reparatur nicht verlängert.

- Die Garantie erlischt, wenn die Defekte durch falschen oder unsachgemäßen Gebrauch, Zweckentfremdung oder Fahrlässigkeit verursacht wurden.

Hersteller: Ningbo Safetech Child Products Co., Ltd.

Adresse: Yinjiaken Village, Shangtian Town, Fenghua 315111

Ningbo China (PRC)

vertbaudet

REF.NO 1004235001

Manuale di istruzioni

Altezza: 100-150 cm Età: 4-12 anni peso massimo 36 kg

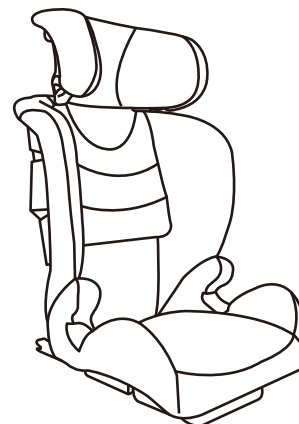

Modello: 1004235-0907 SA ISIZE 2/3 (ST-4)

Leggere attentamente questo manuale prima dell'uso.



ISO/B2



i-Size per bambini con
sedile ausiliario :
100-135 cm



sedile ausiliario specifico
per il veicolo: 135-150cm



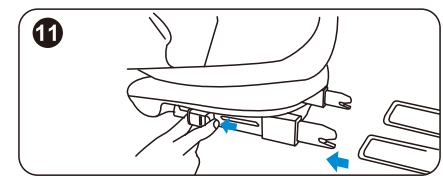
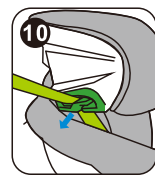
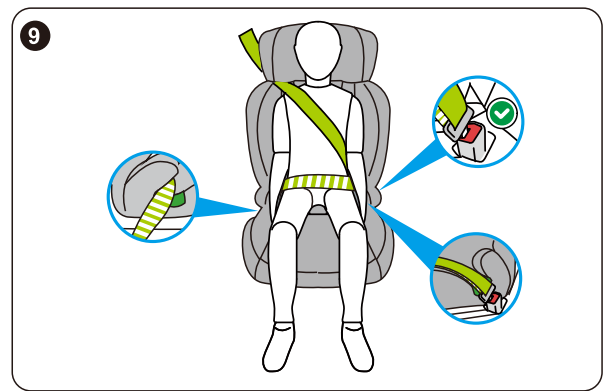
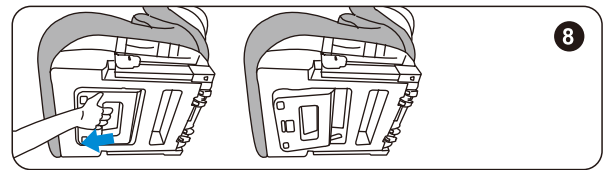
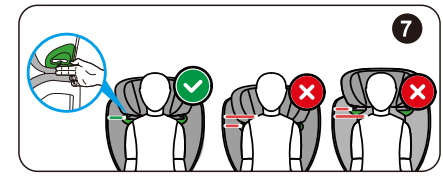
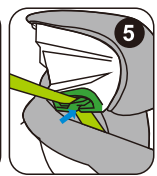
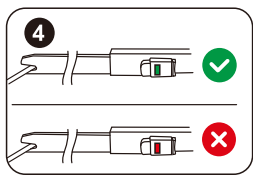
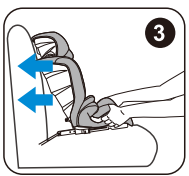
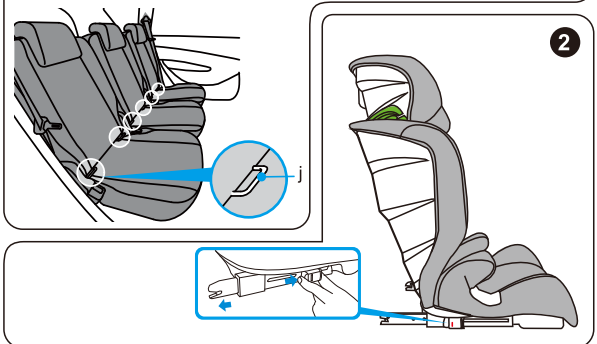
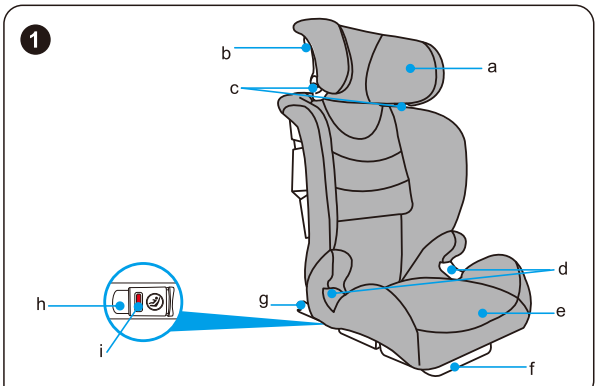

!! È importante leggere questo manuale PRIMA di installare il seggiolino.
Un'installazione scorretta comporta pericoli per il bambino.

Avvertenza

Questo è un dispositivo di ritenuta per bambini "i-Size" omologato ai sensi del regolamento n. 129 per essere utilizzato su posti a sedere di veicoli "compatibili i Size" come indicato dai fabbricanti di autoveicoli nel manuale d'uso del veicolo.

In caso di dubbio, consultare il fabbricante del dispositivo di ritenuta o il rivenditore.

Avvertenze

Per il posizionamento corretto all'interno del veicolo, leggere il manuale del veicolo.

Gli elementi rigidi e i componenti in plastica del dispositivo di ritenuta devono essere posizionati in modo tale che, in condizioni normali di utilizzo del veicolo, non possano rimanere incastrati sotto il seggiolino o in una portiera.

"IMPORTANTE – NON UTILIZZARE NEL SENSO DI MARCIA PRIMA CHE IL BAMBINO ABBA SUPERATO L'ETÀ di 15 mesi (consultare le istruzioni)".

Mantenere tese tutte le cinghie di fissaggio del dispositivo di ritenuta al veicolo e regolare le cinghie di ritenuta del bambino. Inoltre, le cinghie non devono essere attorcigliate.

È importante assicurarsi che le cinghie ventrali siano indossate il più in basso possibile per mantenere il bacino in posizione.

Si raccomanda di sostituire il dispositivo se ha subito urti violenti durante un incidente.

È pericoloso modificare o adattare il dispositivo in qualsiasi modo senza l'autorizzazione dell'autorità competente per l'omologazione del tipo, o non rispettare scrupolosamente le istruzioni relative all'installazione fornite dal costruttore del dispositivo di ritenuta per bambini.

Se il seggiolino non è dotato di un rivestimento in tessuto deve essere tenuto al riparo dai raggi solari per evitare che il bambino possa ustionarsi.

I bambini non devono essere lasciati senza supervisione quando si trovano nel dispositivo di ritenuta per bambini.

Assicurarsi che i bagagli e gli altri oggetti che possono causare lesioni all'occupante del sedile in caso di urto siano ancorati saldamente.

Si raccomanda di:

Non utilizzare il dispositivo di ritenuta per bambini senza la fodera.

Non sostituire la fodera del seggiolino con una fodera di tipo diverso da quella raccomandata dal costruttore, perché interviene direttamente sul comportamento del dispositivo di ritenuta.

Quando è utilizzato a un'altezza compresa tra 135 e 150 cm, questo seggiolino potrebbe non adattarsi a tutti i veicoli.

Conservare queste istruzioni per riferimento futuro.

Componenti (Figura 1)

- a. Poggiatesta regolabile
- b. Dispositivo di regolazione del poggiatesta
- c. Guida della cintura per spalle
- d. Guida della cintura ventrale
- e. Base
- f. Impugnatura di inclinazione
- g. Attacchi ISOFIX
- h. Pulsanti di sbloccaggio ISOFIX
- i. Indicatori ISOFIX
- j. Ancoraggio ISOFIX del veicolo

Installazione

Durante l'installazione del seggiolino sul sedile anteriore del veicolo, assicurarsi che lo schienale del sedile sia in posizione verticale.

Utilizzo di ISOFIX con cintura di sicurezza

1. Posizionare il seggiolino all'interno del veicolo. Premere e tirare il pulsante di sbloccaggio ISOFIX per rilasciare gli attacchi ISOFIX (Figura 2).

Gli attacchi si bloccano solo quando sono completamente estratti.

2. Fissare gli attacchi ISOFIX ai punti di ancoraggio ISOFIX del sedile del veicolo (Figura 3). Assicurarsi che tutti gli indicatori ISOFIX siano verdi (Figura 4).

Spingere il seggiolino il più possibile verso lo schienale del sedile del veicolo.

3. Infilare la cintura per spalle nella guida della cintura per spalle (Figura 5). Assicurarsi che la cintura non sia aggrovigliata.

Utilizzo della sola cintura di sicurezza

1. Se il seggiolino non può essere utilizzato in combinazione con i punti di ancoraggio ISOFIX del sedile del veicolo, gli attacchi ISOFIX possono essere riposti all'interno del seggiolino, e il seggiolino può essere utilizzato con la sola cintura di sicurezza a 3 punti del veicolo.

2. Posizionare il seggiolino all'interno del veicolo. Infilare la cintura per spalle nella guida della cintura per spalle (Figura 5). Assicurarsi che la cintura non sia aggrovigliata.

Posizionamento del bambino

1. Regolare il poggiatesta all'altezza corretta usando il dispositivo di regolazione (Figura 6). Il poggiatesta deve essere regolato in modo tale da lasciare una distanza di due dita tra il poggiatesta e le spalle del bambino (Figura 7).

2. Il seggiolino può essere fissato in 2 posizioni facendo scorrere l'impugnatura di inclinazione sulla parte inferiore della base. Posizionare il seggiolino correttamente prima di inserire il bambino con la cintura di sicurezza del veicolo (Figura 8).

3. Posizionare la cintura di sicurezza del veicolo davanti al bambino e fissarlo al dispositivo di ancoraggio della cintura del veicolo (Figura 9).

Rimozione del seggiolino

1. Sfilare la cintura per spalle dalla guida della cintura per spalle (Figura 10).

2. Premere il pulsante di sbloccaggio ISOFIX per rilasciare e rimuovere gli attacchi ISOFIX (Figura 11).

3. Rimuovere il seggiolino dal veicolo.

Rimozione e reinstallazione della fodera

- Prestare attenzione ai passaggi di rimozione della fodera, perché è necessario seguirli in ordine inverso per reinstallarla.
- Iniziare sempre rimuovendo la parte dello schienale e riposizionarla per ultima.
- Per le istruzioni di lavaggio, consultare l'etichetta all'interno della fodera in tessuto.

Garanzia

- Il prodotto, ad eccezione della fodera, è garantito per i 24 mesi successivi all'acquisto in caso di difetti di materiale o fabbricazione; in tal caso, riportarlo presso il punto vendita.
- La garanzia è valida esclusivamente se il seggiolino è utilizzato in modo corretto e con cura. Il rivenditore deciderà se è necessario inviare il seggiolino al costruttore per la riparazione. Non è possibile richiedere la sostituzione o il reso. La garanzia non è prolungata dalla riparazione.
- La garanzia non è valida se i difetti sono causati da un uso scorretto o improprio del prodotto o dovuti ad abusi o negligenza.

Costruttore: Ningbo Safetech Child Products Co., Ltd.

Indirizzo: Yinjiaken Village, Shangtian Town, Fenghua 315111
Ningbo, Cina (PRC)

vertbaudet

REF.NO 1004235001

Gebruiksaanwijzing

Hoogte 100-150 cm Leeftijd 4-12 jaar maximaal gewicht 36 kg

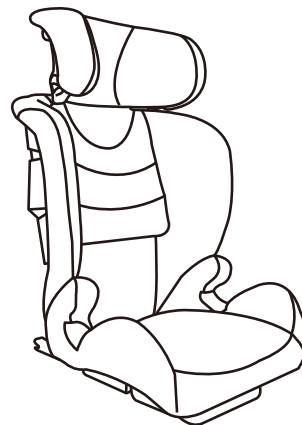

Model: 1004235-0907 SA ISIZE 2/3 (ST-4)

Lees deze handleiding aandachtig door voor gebruik



ISO/B2



i-Size-stoelverhoger:
100-135 cm



Voertuigspecifieke
stoelverhoger: 135-150cm



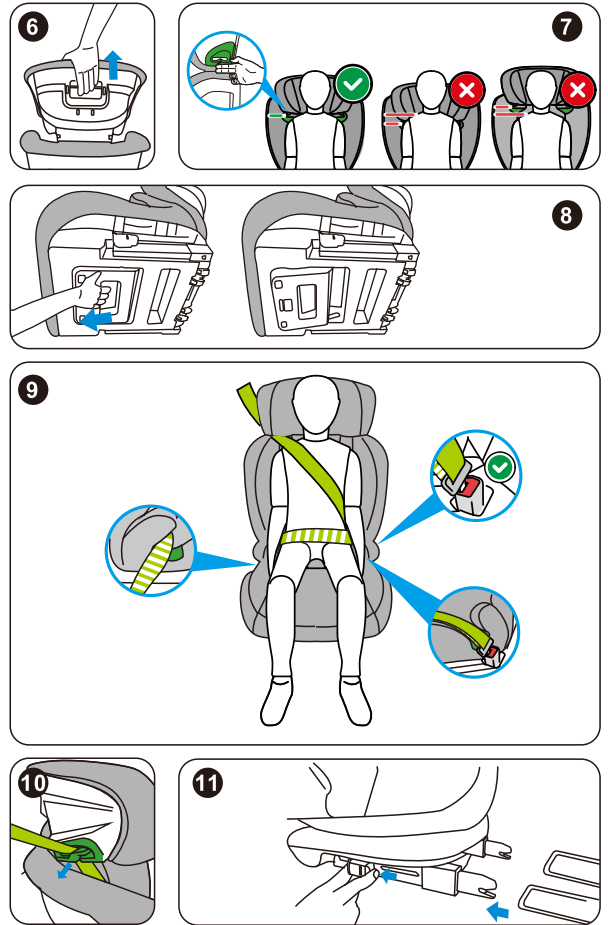
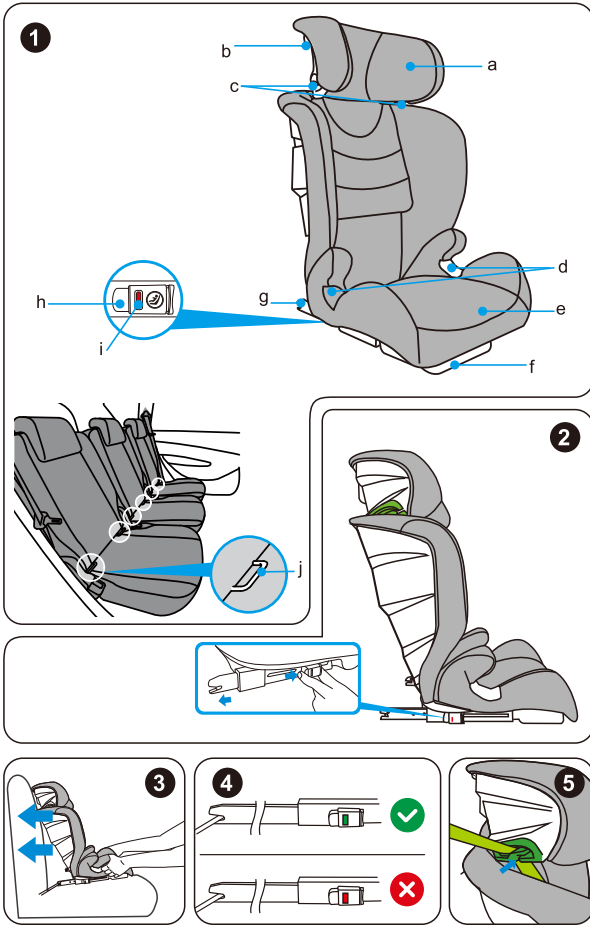

!! Het is belangrijk dat u deze handleiding leest VOORDAT u uw stoel installeert.

Een verkeerde installatie kan uw kind in gevaar brengen.

Mededeling

Dit is een "i-Size"-kinderbeveiligingssysteem. Het is goedgekeurd krachtens Reglement nr. 129 voor gebruik op "i-Size"-compatibele zitplaatsen van een voertuig als aangegeven door de fabrikant van het voertuig in de gebruiksaanwijzing.

Raadpleeg bij twijfel de fabrikant van het kinderbeveiligingssysteem of de verkoper.

Waarschuwing

Lees de handleiding van het voertuig voor een gepaste positie van de stoel;

Plaats de onbuigzame delen en de plastic onderdelen van het beveiligingssysteem op een dergelijke manier zodat er geen gevaar bestaat dat ze bij normaal gebruik van het voertuig onder een verplaatsbare stoel of in een portier vast komen te zitten.

"BELANGRIJK - NIET NAAR VOREN GERICHT GEBRUIKEN VOORDAT HET KIND OUDER IS DAN 15 maanden (naar instructies verwijzen)";

Houd alle riemen waarmee het kinderbeveiligingssysteem aan het voertuig is bevestigd strak en pas de riemen waarmee het kind wordt vastgezet aan. De riemen mogen tevens niet gedraaid zijn.

Het is belangrijk dat de buikriemen zo laag mogelijk worden aangebracht, zodat het bekken goed wordt ondersteund;

Het wordt aanbevolen om het beveiligingssysteem te vervangen wanneer het bij een ongeval aan hevige schokken werd blootgesteld; Het is gevaarlijk het beveiligingssysteem te wijzigen of aan te vullen zonder de goedkeuring van de typegoedkeuringsinstantie, of de installatie-instructies, die

door de fabrikant van het kinderbeveiligingssysteem worden verstrekt, niet nauwgezet te volgen;

Als de stoel niet van een stoffen hoes is voorzien, houd deze uit de buurt van direct zonlicht om te voorkomen dat het kind brandwonden oploopt;

Kinderen mogen zonder toezicht niet in een kinderbeveiligingssysteem worden achtergelaten;

Zorg ervoor dat bagage en andere voorwerpen, die de inzittende bij een botsing letsel kunnen toebrengen, stevig vastzitten;

Het wordt aanbevolen om:

Het kinderbeveiligingssysteem niet zonder hoes te gebruiken;
De hoes van de stoel niet door een andere hoes te vervangen dan deze die door de fabrikant is aanbevolen, gezien deze een rechtstreekse impact heeft op de prestaties van het beveiligingssysteem.

Bij gebruik op een hoogte tussen 135 en 150 cm is het mogelijk dat deze stoel niet voor alle voertuigen geschikt is;
Bewaar deze gebruiksaanwijzing voor toekomstige raadpleging;

Onderdelen (Figuur 1)

- a. Verstelbare hoofdsteun
- b. Hoofdsteunversteller
- c. Schouderriemgeleider
- d. Buikriemgeleider
- e. Zitting
- f. Kantelhendel
- g. ISOFIX-bevestigingen
- h. ISOFIX-ontgrendelingsknoppen
- i. ISOFIX-indicatoren
- j. ISOFIX-verankering van het voertuig

Installatie

Wanneer u de stoel op de voorstoel van de auto installeert, moet u ervoor zorgen dat de rugleuning van de autostoel rechtop staat.

ISOFIX en riem gebruiken

1. Plaats de stoel in de auto. Druk op de ISOFIX-ontgrendelingsknop en trek eraan om de ISOFIX-bevestigingen los te maken. (Figuur 2) De bevestigingen worden alleen ontgrendeld wanneer ze volledig uitgeschoven zijn.
2. Klem de ISOFIX-bevestigingen vast aan de ISOFIX-verankeringspunt en van de autostoel (Figuur 3). Zorg ervoor dat alle ISOFIX-indicatoren groen zijn. (Figuur 4)
2. Duw de stoel zo ver mogelijk naar de achterkant van de autostoel.
3. Schuif de schouderriem in de schouderriemgeleider. (Figuur 5) Zorg ervoor dat de riem niet gedraaid is.

Alleen de riem gebruiken

1. Als de stoel niet gebruikt kan worden in combinatie met de ISOFIX-verankeringspunten van de autostoel, kunnen de ISOFIX-bevestigingen in de stoel worden opgeborgen en kan de stoel alleen worden gebruikt met de driepuntsgordel van het voertuig.
2. Plaats de stoel in de auto. Schuif de schouderriem in de schouderriemgeleider. (Figuur 5) Zorg ervoor dat de riem niet gedraaid is.

Het kind installeren

1. Stel de hoofdsteun op de juiste hoogte in door op de hoogteversteller te drukken. (Figuur 6) De hoofdsteun moet zo worden afgesteld dat er een ruimte van twee vingers breed is tussen de hoofdsteun en de schouders van uw kind. (Figuur 7)
2. De stoel kan in 2 standen worden gezet door de hendel aan de onderkant van de zitting te verschuiven. Plaats de stoel in de juiste positie voordat u het kind met de autogordel vastmaakt. (Figuur 8)
3. Plaats de autogordel voor het kind en zet de autogordel vast in het slot. (Figuur 9)

De stoel verwijderen

1. Haal de schouderriem uit de schouderriemgeleider. (Figuur 10)
2. Druk op de ISOFIX-ontgrendelingsknop om de ISOFIX-bevestigingen los te maken en te verwijderen. (Figuur 11)
3. Haal de stoel uit de auto.

De hoes verwijderen en opnieuw aanbrengen

- Let goed op tijdens het verwijderen van de hoes, gezien deze in de omgekeerde volgorde opnieuw aangebracht dient te worden.
- Verwijder altijd eerst het ruggedeelte en breng deze als laatste opnieuw aan.
- Bekijk het wasetiket aan de binnenkant van de stoffen hoes voor de gepaste wasinstructies.

Garantie

- Als binnen 24 maanden na aankoop blijkt dat dit product materiaal- of fabricagefouten vertoont, met uitzondering van de hoezen, stuur het terug naar de oorspronkelijke plaats van aankoop.
- De garantie is alleen geldig als u uw stoel juist en zorgvuldig gebruikt. Neem contact op met uw handelaar, die zal beslissen of de stoel voor reparatie naar de fabrikant moet worden teruggestuurd. Vervanging of terugzending kan niet vereist zijn. De garantie wordt niet verlengd wanneer reparatie nodig is.
- De garantie vervalt wanneer het defect is veroorzaakt door verkeerd of oneigenlijk gebruik, of wanneer het defect is veroorzaakt door misbruik, verkeerd gebruik of nalatigheid.

Fabrikant: Ningbo Safetech Child Products Co., Ltd.

Adres: Yinjiaken Village, Shangtian Town, Fenghua 315111
Ningbo China (PRC)